

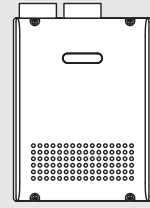

Thinking of you
Electrolux



EN CONDENSING TANKLESS GAS WATER HEATER
SP CALENTADOR A GAS TIPO CONDENSADO

Use and Care Manual
Manual de uso y mantenimiento

SBB800R
Rev. 11/12

5995615118 Noviembre 2012



SBB800R



Thinking of you
Electrolux

CALENTADOR A GAS TIPO CONDENSADO

Manual de uso y mantenimiento

Modelos: **EN19WI30LS**
EP19WI30LS
EN18WI30LS
EP18WI30LS

PARA USO EXCLUSIVO EN APLICACIONES RESIDENCIALES DE LOS ESTADOS UNIDOS. NO FUE FABRICADO PARA USAR EN CANADÁ O MÉXICO.



ADVERTENCIAS

El incumplimiento de estas advertencias puede resultar en un incendio o una explosión que cause daños a la propiedad, lesiones o la muerte.

-No almacene o use gasolina u otras sustancias inflamables cerca de este u otros electrodomésticos.

-QUÉ HACER SI SIENTE OLOR A GAS

- **No intente encender ningún electrodoméstico**
- **No toque ningún interruptor eléctrico; no use ningún teléfono en su propiedad.**
- **Llame inmediatamente a su proveedor de gas desde la casa de un vecino**
Siga las instrucciones del proveedor de gas.
- **Si no puede contactarse con su proveedor de gas, llame a los bomberos.**

-La instalación y el mantenimiento debe realizarlas un instalador profesional, una agencia de mantenimiento o el proveedor de gas.



Nivel aprobado de bajo
NOx
por SCAQMD
14 ng/J or 20 ppm
(Solo gas natural)

Gracias por comprar este Calefón a gas Electrolux.

Por favor, antes de usar:

Lea este manual en su totalidad para conocer las instrucciones de funcionamiento.

Complete la tarjeta de registro/garantía del producto (incluida por separado) y envíe la parte separable a Electrolux Home Products, Inc. El registro también puede realizarse online o por teléfono.

Lea la tarjeta de registro para obtener más detalles.

Mantenga este manual al alcance por si lo necesita.

La instalación debe realizarse de acuerdo con los códigos locales, National Fuel Gas Code, ANSI Z223.1/NFPA 54.

Electrolux Home Products, Inc. se reserva el derecho de discontinuar o cambiar el diseño o las especificaciones de este producto en cualquier momento y sin previo aviso.

Electrolux Home Products, Inc.

www.electroluxappliances.com

Información de seguridad importante-1

Para evitar que se produzcan daños a la propiedad o lesiones al usuario, los siguiente íconos se usarán para advertirle los diferentes niveles de peligro.



Todas las indicaciones son cruciales para el uso del calefón y deben comprenderse y tenerse en cuenta. Los peligros potenciales por accidentes ocurridos durante la instalación y el uso se dividen en cuatro categorías. Preste atención a estas advertencias; son fundamentales para su seguridad.

■ Íconos de advertencia del nivel de peligro











Este es el símbolo de alerta de seguridad. Se usa para alertarlo en caso de peligros potenciales que pueden causar lesiones.

Haga caso a todos los mensajes de seguridad que acompañan este símbolo para evitar posibles lesiones o la muerte.

	PELIGRO	PELIGRO indica una situación de peligro inminente que, si no se evita, causará la muerte o lesiones serias.
	ADVERTENCIA	ADVERTENCIA indica una situación potencialmente peligrosa que, si no se evita, causará la muerte o lesiones serias.
	AVISO	AVISO indica una situación potencialmente peligrosa que, si no se evita, podría causar lesiones moderadas o menores.
AVISO		AVISO cuando aparece sin los símbolos de alerta de seguridad indica una situación potencialmente peligrosa que, si no se evita, podría causar daños a la propiedad.

■ Otros íconos

 Descarga eléctrica.	 Alta temperatura.	 Asegúrese de hacer.	 Descarga a tierra.	
 Prohibido	 No acercar llamas.	 No tocar.	 No desarmar el equipo.	 No tocar con las manos mojadas.

PELIGRO



Prohibido

El vapor de líquidos inflamables explotará y provocará un incendio que puede causar la muerte o quemaduras severas.

No use o almacene productos inflamables como gasolina, solventes o adhesivos en la misma habitación o área cercana al calefón.



Mantenga los productos inflamables: Vapor:

- | | |
|------------------------------------|--|
| 1. Lejos del calefón. | 1. No se ve. |
| 2. En recipientes apropiados. | 2. El vapor es más pesado que el aire. |
| 3. Bien cerrados. | 3. Se traslada por el piso. |
| 4. Lejos del alcance de los niños. | 4. Puede ir de otras habitaciones al quemador principal empujado por corrientes de aire. |



Prohibido

El agua caliente que supere los 125°F (52°C) puede causar quemaduras instantaneas o muerte por quemadura.

Los niños, discapacitados y ancianos tienen mayor riesgo de morir por quemaduras. Pruebe la temperatura del agua antes de bañarse o ducharse. Existen válvulas para limitar la temperatura, consulte a un profesional.

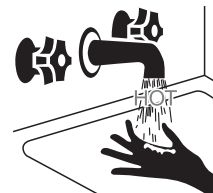

(Continúa)

(Continúa)



Prohibido

No use el calefón si el tubo de entrada/salida está desplazado, tiene agujeros, está tapado o corroído.

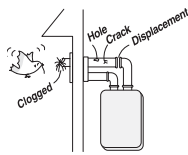

Prohibido

No permita que nadie cambie la temperatura del agua mientras se usa el agua caliente.

Para evitar quemaduras, no cambie la temperatura del agua a una posición mayor.



Asegúrese de hacer.

[Cuando el aire de combustión viene del interior]

Controle si el conducto de ventilación está bloqueado por polvo, basura, una toalla o algo parecido.

El bloqueo de la entrada puede causar una combustión incompleta.

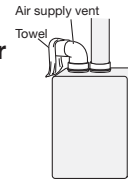

Asegúrese de hacer.

Si el calefón pasó mucho tiempo sin uso, asegúrese de llenar el sifón de condensación con agua.

Eso se hará para evitar que los gases de combustión ingresen a la propiedad. Si no llena el sifón de condensación pueden ocasionarse lesiones severas o la muerte.

(Para más información diríjase a la página 20).

ADVERTENCIA



No acercar llamas.

A. Este calefón no tiene piloto. Está equipado con un dispositivo de encendido que prende el quemador automáticamente. No intente encender el quemador de forma manual.

B. ANTES DE PONERLO EN FUNCIONAMIENTO huela alrededor del área del calefón en busca de una fuga de gas. Asegúrese de oler cerca del suelo, algunos gases son más pesados que el aire y se moverán a esa altura.

QUÉ HACER SI SIENTE OLOR A GAS.

- No intente encender ningún electrodoméstico.
- No toque ningún interruptor eléctrico; no use ningún teléfono en su propiedad.
- Llame inmediatamente a su proveedor de gas desde la casa de un vecino. Siga las instrucciones del proveedor de gas.
- Si no puede contactarse con su proveedor de gas, llame a los bomberos.

C. Gire la perilla de la válvula de gas con la mano. Nunca use herramientas. Si no puede girar la perilla con la mano, no intente arreglarla. Llame a un técnico calificado. Intentar arreglarla o forzarla puede causar un incendio o explosión.

D. No use este calefón si alguna de sus partes fue sumergida. Llame inmediatamente a un técnico calificado para que inspeccione el calefón y reemplace las partes dañadas.



Asegúrese de hacer.

Si descubre una fuga de gas:

1. Interrumpa inmediatamente el uso
2. Cierre la válvula de gas
3. Abra puertas y ventanas



Asegúrese de hacer.

Si detecta anomalías en la combustión o los olores, o durante terremotos, tornados o incendios:

1. Apague el suministro de agua caliente
2. Apague el calefón
3. Apague el gas y la válvula de suministro de agua
4. Contacte al representante de Electrolux más cercano



Prohibido

Peligro de explosión;

Si la válvula de descarga de presión y temperatura gotea o tiene una fuga, llame a un técnico calificado para que la reemplace. No conecte ni quite la válvula.

Si no sigue estas instrucciones puede ocurrir un incendio o explosión y lesiones o la muerte.



Alta temperatura.

Controle la temperatura del agua de la ducha antes de bañarse.



Controle la temperatura antes de entrar a la bañera.

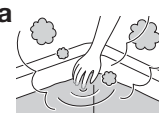

(Continúa)

Información de seguridad importante-2

(Continúa)

ADVERTENCIA



No coloque la rejilla de extracción en el interior al agregar paredes y techos (no la encierre con chapas onduladas, etc).

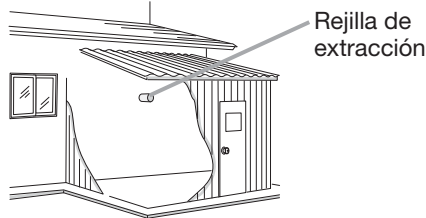

Un incendio o el envenenamiento con monóxido de carbono puede ocurrir como resultado.



No ubique la unidad en el exterior

Puede entrar agua de lluvia a la unidad o el viento puede apagar el quemador, causando el malfuncionamiento del equipo o en un incendio.

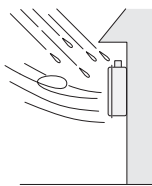

Deje un espacio apropiado entre el calefón y los objetos cercanos (árboles, madera, cajas con materiales inflamables, etc).

Asegúrese de hacer.

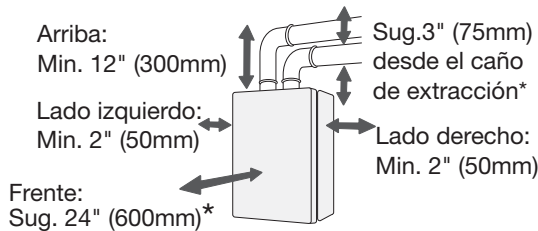

* Indica el espacio sugerido para el mantenimiento.



No deje combustibles como ropa sucia, diarios, aceites, etc cerca del calefón o de la rejilla de extracción.

Rejilla de extracción

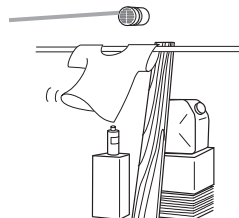

Peligro de envenenamiento con monóxido de carbono. No instale esta calefón en una casa rodante, vehículo de recreación o barco.



No use químicos combustibles como aceite, gasolina, benceno, etc. cerca del calefón o de la rejilla de extracción.



No almacene o use gasolina u otras sustancias inflamables cerca de este u otros electrodomésticos.



No use ni deje aerosoles cerca del calefón o de la ventilla de extracción.



Asegúrese de que el gas o la energía suministrada corresponda a la que figura en la etiqueta de características técnicas.

Asegúrese de hacer.

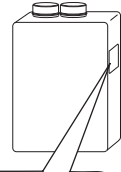

Ejemplo Para EN19WI30LS

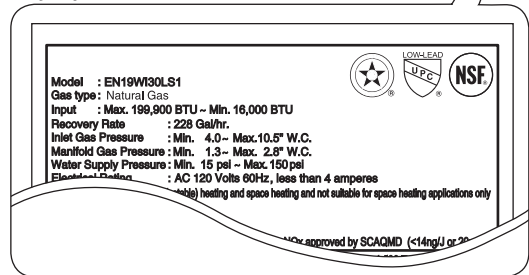

La instalación y mantenimiento debe realizarse un instalador calificado, una agencia de mantenimiento o el proveedor de gas.

Asegúrese de hacer.



Si la unidad fuera a instalarse en un salón de belleza o en lugares en que se usen spray fijadores o aerosoles, ubíquela en un área separada y que se alimente de aire puro del exterior.



No use laca o detergentes en aerosol cerca del calefón.



[Cuando el aire de combustión viene del interior] Controle la apertura del suministro de aire en busca de polvo u obstrucciones.

Asegúrese de hacer.



(Continúa)

(Continúa)



No permita que los niños jueguen en el baño sin supervisión.
No permita que los niños se bañen sin supervisión.



No tocar con manos mojadas.



Descarga eléctrica.

No toque el cable con las manos mojadas.



Asegúrese de hacer.

Consulte al agente de Electrolux más cercano si necesita cambiar la ubicación del calefón.



No desarmar el equipo.

Para realizar reparaciones, revisiones o mantenimiento, contacte a un técnico calificado.



Asegúrese de hacer.

Contacte a Electrolux antes de usar la unidad con un pre-calentador solar.

La propuesta 65 de California tiene una lista de sustancias que el estado reconoce que causan cáncer, malformaciones congénitas, enfermedades graves u otros daños a la salud reproductiva. Este producto puede contener dichas sustancias, ya sea que se desprendan de la combustión del combustible (gas, aceite) o de los componentes de producto.

El equipo de conversión de gas debe ser instalado por una agencia calificada conforme a las instrucciones del fabricante y a todos los códigos aplicables y requisitos de las autoridades de la jurisdicción. La información de las instrucciones deberá respetarse para minimizar el riesgo de incendio o explosión o para evitar daños a la propiedad, lesiones o muerte. La agencia calificada será responsable de la correcta instalación de este equipo. La instalación no será correcta ni estará completa hasta que se controle el funcionamiento del electrodoméstico de acuerdo con las especificaciones del fabricante que vienen con el equipo.

AVISO



Descarga a tierra.

Asegúrese de que la unidad esté eléctricamente conectada a tierra.



Asegúrese de hacer.

Mantenga el cable libre de polvo.



Prohibido

No use el calentador de agua para otra cosa que no sea para el abastecimiento de agua, ducha y baño.



Prohibido

No use un cable roto o modificado.
No ate, doble ni estire el cable.
No los raspe, modifique o sujete para impactar o forzar.



Asegúrese de hacer.

Para evitar quemaduras, apague y espere hasta que el equipo esté frío antes de hacer el mantenimiento.



Prohibido

No apague el calefón mientras alguien se está bañando.



Prohibido

No cubra el calefón ni la rejilla de extracción, no almacene basura o escombros en su cercanía no bloqueé de forma alguna el ingreso de aire puro a la unidad.



Prohibido

No lo instale en lugares en que habrá mucho polvo y escombros en el aire.



No tocar.

No toque el caño ni la rejilla de extracción mientras esté en uso el agua caliente o inmediatamente después.

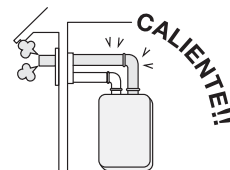

Prohibido

No beba ni use para el consumo de animales la condensación del tubo de desagüe.

Información de seguridad importante-3

AVISO

No beba agua que haya estado en la unidad por mucho tiempo. No beba el primer uso de agua caliente de la unidad en la mañana.

Limpie los filtros de la entrada de agua tan frecuentemente como sea necesario por la calidad del agua de su localidad.

Mantenga limpia el área alrededor de la unidad.

Si cerca de la unidad hay cajas, malezas, telarañas, cucarachas etc. puede ocasionarse un incendio o daños como resultado.

No instale el equipo en lugares en que el aire extraído pegue en ventanas o paredes.

Si en el suministro de agua hay un exceso (de 12 granos por galón 200 mg/L) de dureza, ácido u otras impurezas, trate el agua con métodos adecuados para asegurar la completa cobertura de la garantía.

La garantía no cubre los problemas que puedan surgir por la formación de sarro.

Controle el encendido durante su uso y el apagado al finalizar el uso.

No haga correr el agua por la unidad cuando no esté prendida.

Cuando use agua caliente, asegúrese de que la unidad este encendida.

Si corre agua por la unidad cuando está apagada, el agua puede condensarse dentro y causar combustión incompleta o dañar los componentes eléctricos internos.

Para arreglar una manija o válvula, descargue agua, moviendo la manija completamente al lado del agua.

Solo se aprueba la instalación de este equipo hasta a 4500 pies (1350m) sobre el nivel del mar.

Para instalar a una altura mayor, pida instrucciones a Electrolux Home Products, Inc.

No desarme el control remoto.

No use benceno ni detergentes a base de grasa o aceite para limpiar el control remoto.

Puede causar deformación.

No moje el control remoto.

Aunque es resistente al agua, en exceso puede dañarlo.

No salpique agua sobre el control remoto. No exponga el control remoto al vapor.

No coloque el control remoto cerca de estufas u hornos, podría dañarlo.

Evitar daños por congelamiento (→ p.18)

Los daños pueden ocurrir por la existencia de agua helada dentro del dispositivo y de los caños, incluso en ambientes cálidos. Asegúrese de leer las medidas apropiadas a continuación.

La garantía no cubre daños causados por congelamiento .

Tome las medidas necesarias para evitar el congelamiento del agua y la fuga de gas cuando no vaya usar la unidad por un lapso de tiempo prolongado. (→ p.19, 20)

Si nieva, controle que la rejilla de ventilación no se obstruya.

No use partes que no estén especificadas en este equipo.

Contenidos

Información de seguridad importante	2
Contenidos	7
Generalidades del CALENTADOR A GAS TIPO CONDENSADO	8
Partes generales	
Unidad principal	9
Control remoto	10
Funcionamiento inicial.....	11
Cómo usarlo	
Ajustes y uso del calefón	12
Alarma del medidor de flujo.....	14
Silenciar el control remoto.....	16
Ajustar la temperatura máxima	17
Evitar daños por congelamiento	18
Mantenimiento	22
Problemas.....	24
Servicio de seguimiento	29
Especificaciones.....	31
Garantía limitada.....	33

Generalidades del CALENTADOR A GAS TIPO CONDENSADO

Este calefón es un electrodoméstico de gran eficiencia, con completa tecnología de condensación. A diferencia de los calefones tradicionales, el condensador captura el calor de la combustión del gas y la usa para precalentar el agua fría que ingresa cuando pasa a través del cambiador de calor como se ilustra abajo.

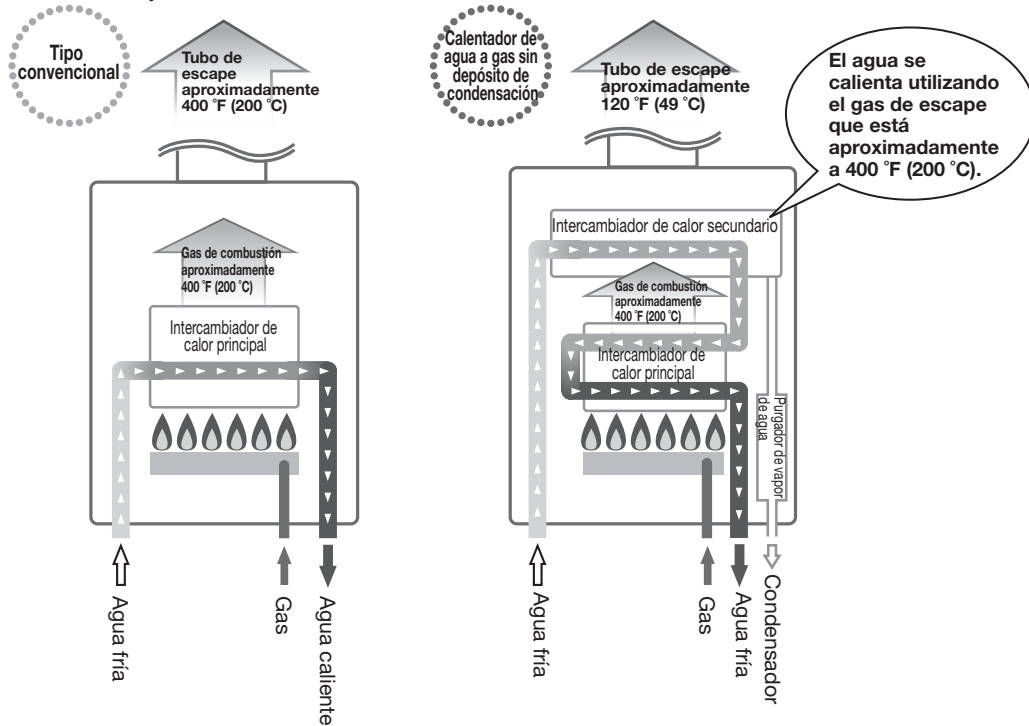

El CALENTADOR A GAS TIPO CONDENSADO desagota condensación.

Cuando el calor del gas de combustión se junta dentro del cambiador de calor, ocurre la condensación por la humedad del gas de combustión y del agua que resulta, y se descarga por el desagüe (aprox. 7.5 litros/hora (2 galones/hora) máximo). No es una gotera. No conecte u obstruya el desagüe, permita que fluya libremente.

Nota: Las descargas de condensación son ácidas con un nivel de pH de aproximadamente 2-3. Puede necesitarse un neutralizador de condensación debido al código local.

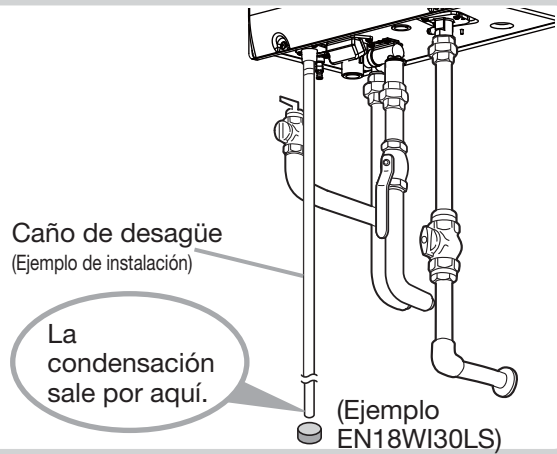

Del calefón condensador a gas suele salir un vapor blanco.

Después de que el gas de la combustión pasa a través de un cambiador de calor secundario, la temperatura baja y aumenta la humedad, que tiende a eliminar vapor por la rejilla de desagüe. Es común que eso ocurra.

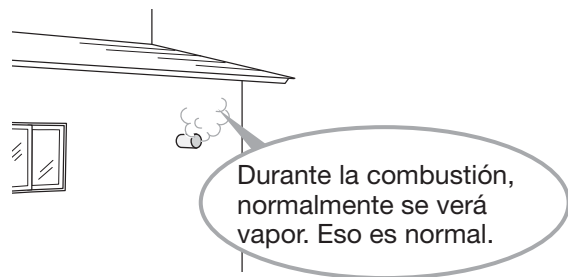

Partes generales -1

Unidad principal

Modelo de pared interna, ventilación encendida/ sellada

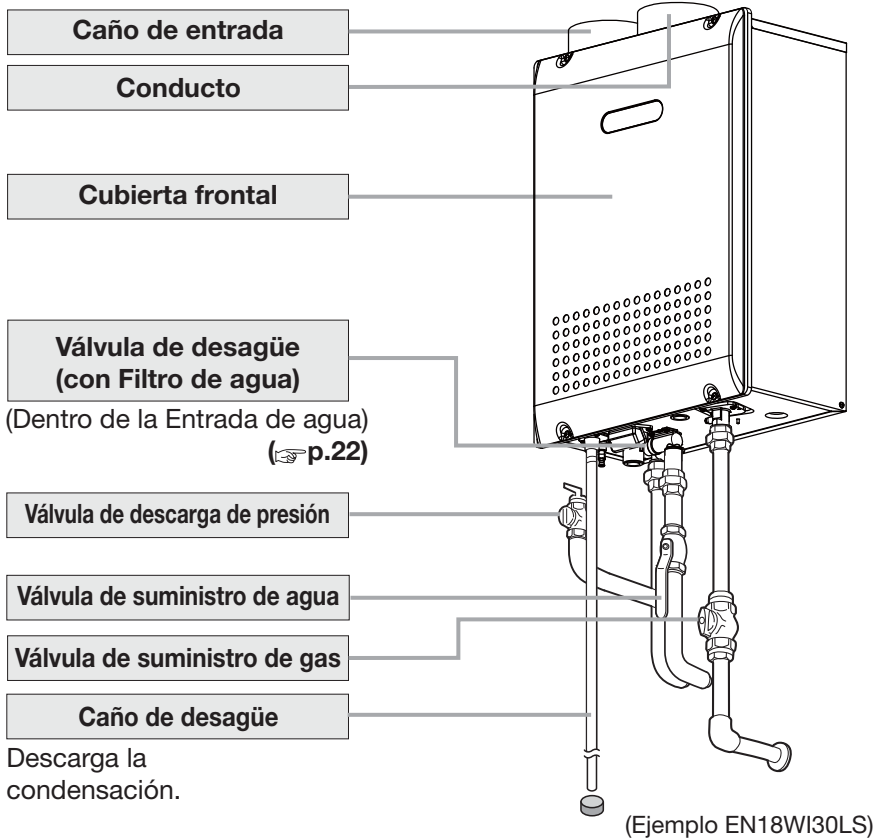

* La imagen de arriba muestra un ejemplo de instalación
La configuración de la instalación exacta puede ser un poco diferente.

Partes generales -2

Control remoto

Lo que aparecerá en la pantalla dependerá de cómo esté ajustado el calentador de agua.

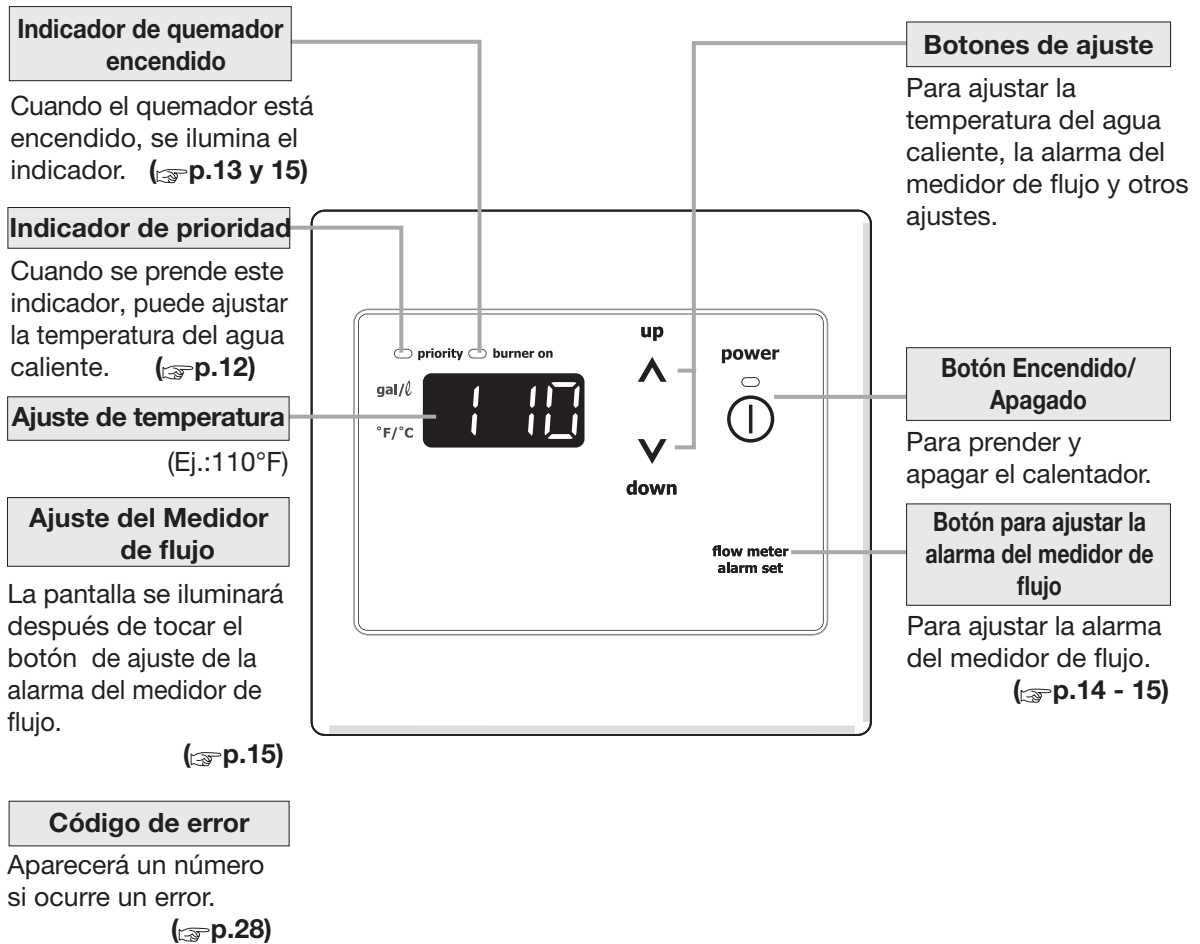

*Antes de usar, saque las láminas protectoras de la superficie del control remoto.

Nota: El control remoto está configurado para mostrar °F y galones, como fue ajustado en la fábrica.

Para ajustar la pantalla a °C y litros, diríjase al Manual de instalación.

Funcionamiento inicial

Antes de usar por primera vez el calefón, siga los siguientes preparativos.

Siga los pasos **1 al 4**.

1 Abra la válvula de suministro de agua.

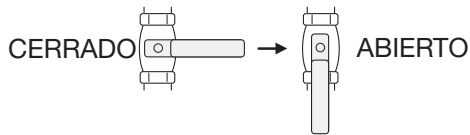

2 Abra el agua caliente para confirmar que haya agua, y después ciérrela.

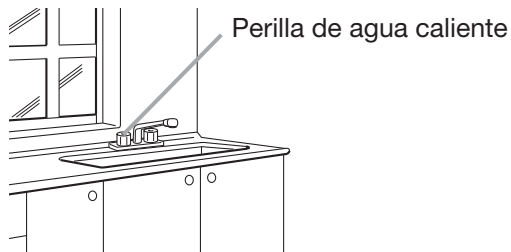

3 Abra la válvula de suministro de gas.

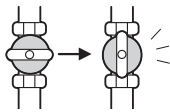

4 Prenda la electricidad.

No tocar con las manos mojadas.

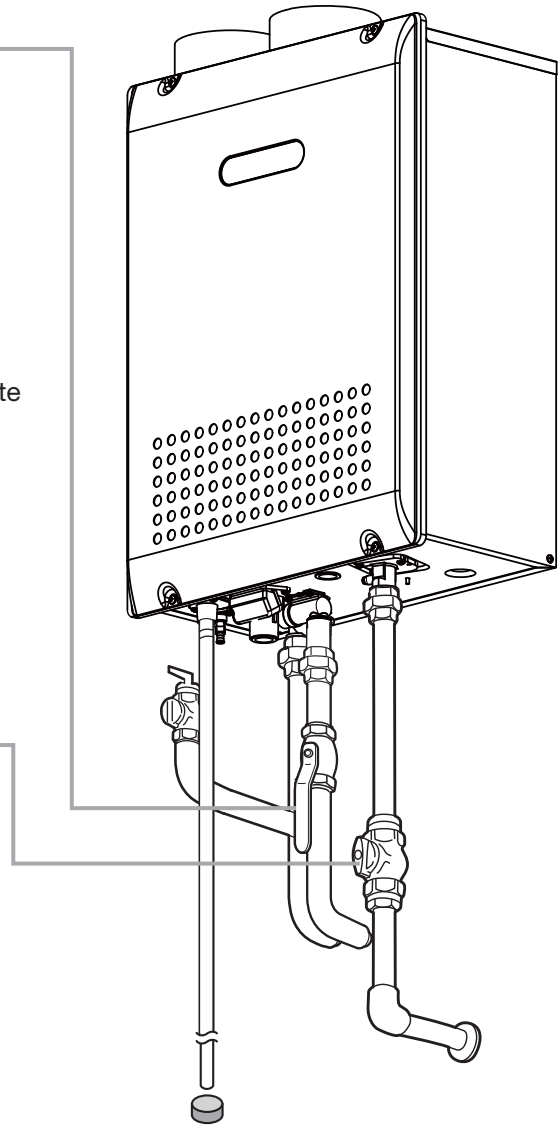

(Ejemplo EN18WI30LS)

Cómo usarlo

Ajustes y uso del calefón

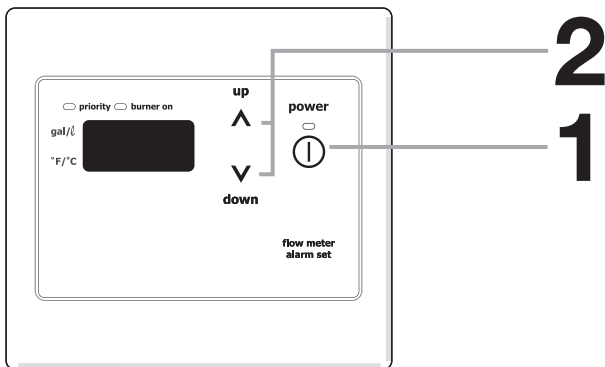

(Empezar con la energía apagada)

1 Apretar el botón Encendido/Apagado

power

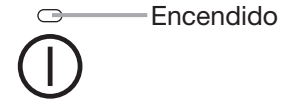

La temperatura aparecerá en el control remoto del termostato.

Encendido

priority burner on



Primero ajuste la temperatura (Ej.: 110 °F)



PELIGRO



Alta temperatura

Para prevenir que hierva:

Si la temperatura del calefón es mayor a 125 °F (52 °C) puede causar instantáneamente quemaduras severas o provocar la muerte.

- Los niños, los discapacitados y los ancianos tienen mayor riesgo de morir por quemaduras. Pruebe la temperatura del agua antes de bañarse o ducharse. Existen valvulas para limitar la temperatura, consulte a un profesional.
- Cuando ajuste la unidad a 125 °F / 55 °C (131 °F) o más, la pantalla de temperatura destellará por 10 segundos y emitirá un sonido como aviso de temperatura alta.
- Tenga cuidado cuando use la unidad otra vez luego de haberla ajustado a 125 °F (52 °C) o más. Siempre controle la temperatura antes de usarla.
- No permita que nadie cambie la temperatura del agua mientras corre el agua caliente.

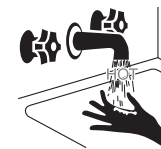

Pantalla del Control remoto

priority burner on



Destella por 10 segundos

2 Ajuste la temperatura.

(Siempre controle la temperatura antes de usar.)

up
▲ — Caliente

▼ — Frío
down

Controle los indicadores.



Temperatura del agua



3 Abra el agua caliente.



Encendido



4 Apague el agua caliente.



Apagado

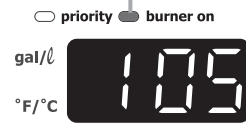

■ Cuando use el modo FSDgr:

(°F: Los siguientes ajustes de temperatura son ejemplos. El ajuste de la temperatura necesariamente depende del uso, del largo de la cañería y de la época del año.)

La temperatura máxima puede ajustarse con el controlador remoto. (p.17)

100	105	110	115	120	125	130	135	140
Lavar platos, etc	Ducha, suministro de agua caliente, etc.				Alta temperatura			

*La configuración inicial de fábrica es 110 °F

■ Cuando use el modo CSDgr:

(°C (°F): Los siguientes ajustes de temperatura son ejemplos. El ajuste de la temperatura necesariamente depende del uso, del largo de la cañería y de la época del año.)

La temperatura máxima puede ajustarse con el control remoto. (p.17)

37 (99)	38 (100)	39 (102)	40 (104)	41 (106)	42 (108)	43 (109)	44 (111)	45 (113)	46 (115)	47 (117)	48 (118)	50 (122)	55 (131)	60 (140)
Lavar platos, etc	Ducha, suministro de agua caliente, etc.											Alta temperatura		

*La configuración inicial de fábrica es 40 °C (104 °F)

Si tiene válvulas mezcladoras, ajuste la temperatura más alto de lo normal.

* Para la mayoría de las aplicaciones residenciales, el ajuste de temperatura recomendado es de 120 °F /50 °C (122 °F) o menos.

* Consulte códigos locales para conocer las temperaturas mínimas de funcionamiento.

Cómo usar

Alarma del medidor de flujo

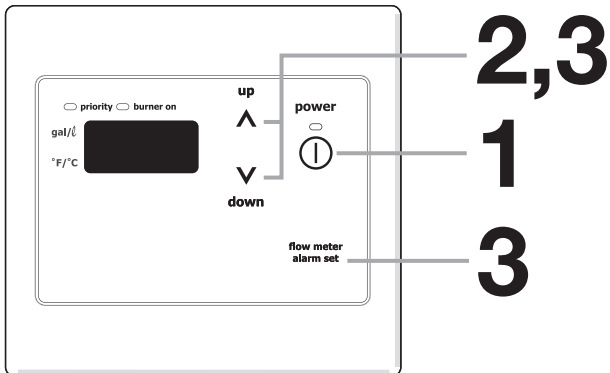

Si la alarma del medidor de flujo se usa para indicar que la bañera está llena:

- Si además del agua de la bañera se usa más agua caliente, la alarma sonará antes de que la bañera se llene.
- La bañera desbordará si hay agua en ella antes de que empiece a llenarse o si el agua no se cierra manualmente cuando suena la alarma.
- Si había agua en la bañera antes de empezar a llenarla, la temperatura en ella cuando se llene puede ser diferente a la temperatura configurada.

(Empezar con la energía apagada)

Preparación

Poner el tapón a la bañera.

1 Apretar el botón Encendido/Apagado

power

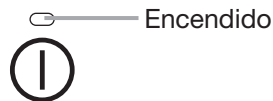

La temperatura aparecerá en el control remoto del termostato.

Encendido

priority burner on



Primero ajuste la temperatura (ej.: 110°F)

Encendido

priority burner on



Primero ajuste la temperatura (ej.: 40°C)

Cuando los ajustes en la pantalla están en Fahrenheit.

Cuando los ajustes en la pantalla están en Celsius.

2 Ajustar la temperatura. Siempre controle la configuración de la temperatura antes de usar.

up

▲ — Caliente

▼

— Frío

down

Controle los indicadores.

priority burner on



Temperatura del agua

Controle los indicadores.

priority burner on



Temperatura del agua

Cuando el flujo alcance el nivel en que fue ajustado, sonará una alarma durante diez segundos.

El agua seguirá corriendo, a menos que se cierre manualmente.

Temperatura del agua

(°F) : Los siguientes ajustes de temperatura son ejemplos. Los ajustes de temperatura necesariamente dependerán del uso, el largo de de la tubería y el momento del año.

100	105	110	115	120
Tibio	Más caliente		Caliente	

(°C (°F)) : Los siguientes ajustes de temperatura son ejemplos. Los ajustes de temperatura necesariamente dependerán del uso, el largo de de la tubería y el momento del año.

37	38	39	40	41	42	43	44	45	46	47	48
(99)	(100)	(102)	(104)	(106)	(108)	(109)	(111)	(113)	(115)	(117)	(118)
Tibio			Más caliente			Caliente					

*Configuración inicial de fábrica: 110 °F o 40 °C (104 °F)

Para ajustar la alarma del medidor de flujo:

3 Ajustar la alarma del medidor de flujo.

Presione el botón para ajustar la alarma del medidor de flujo (la configuración aparecerá en la pantalla) y ajuste con los botones de configuración.

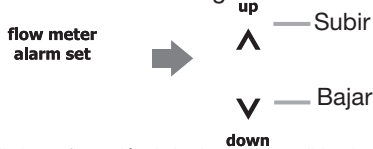

Elija la configuración de la alarma del medidor de flujo de las siguientes opciones: 10 - 60 galones (40 - 240L) (En intervalos de 5 galones (20L), 70 galones (260L), 80 galones (300L), 90 galones (340L), 100 galones (380L), 990 galones.

Nota: La alarma no sonará si está ajustada a 990 galones.



La configuración del medidor se iluminará (ej. 45 galones)

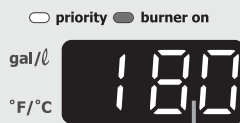

La configuración del medidor destellará (ej. 180L)

4 Abra el agua caliente.

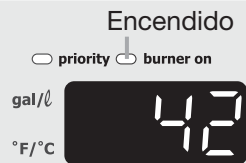
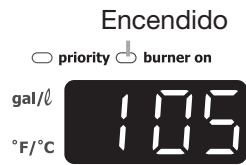

5 Apague el agua caliente cuando suene la alarma.

La alarma sonará cuando el medidor alcance el nivel al que se ajustó. Cierre el agua.

Nota: La alarma no sonará si está ajustada a 990 galones.

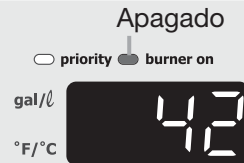

- * Solo puede ajustarse el nivel mientras el indicador destelle.
- * Luego de diez segundos, el control volverá a mostrar la temperatura.

Cómo usar

Silenciar el control remoto

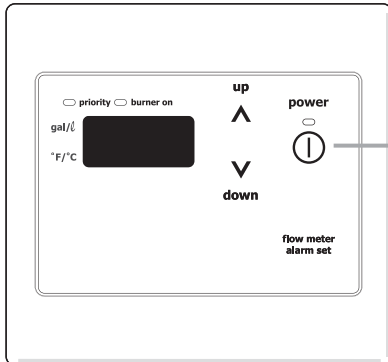

El control remoto emitirá un sonido cuando se aprete cualquier botón. Si lo desea puede silenciar el sonido.

*La configuración inicial de fábrica es con sonido.

1 Mantenga apretado el botón Encendido/ Apagado por cinco segundos.

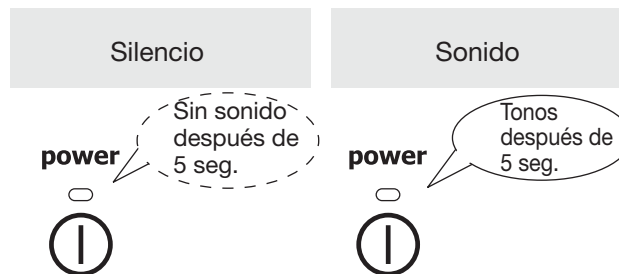

- La alarma del medidor de flujo no puede silenciarse.
- El tono de advertencia de alta temperatura, cuando la unidad se ajuste en 125°F / 55°C (131°F) o más, no emitirá sonido alguno si está silenciado.

Cómo usar

Ajustar la temperatura máxima

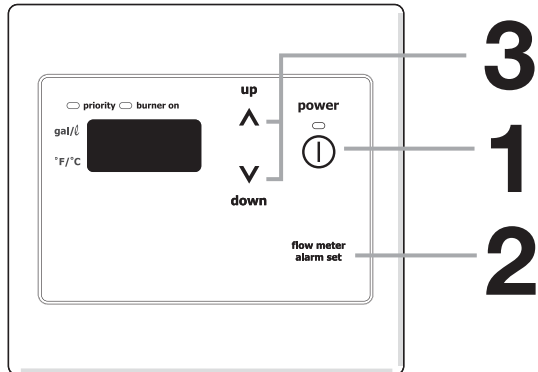

1 Apague la electricidad.

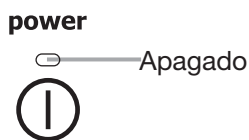

2 Presione el botón de la alarma de medición de flujo hasta que escuche un sonido (2 seg.)

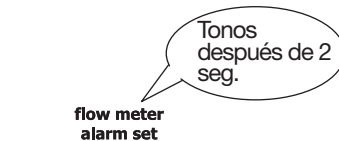

3 Cambiar la temperatura con los botones de configuración.

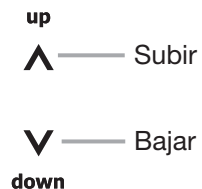

El límite superior de temperatura del suministro de agua caliente puede cambiarse a

(Para Fahrenheit (°F))
100°F, 105°F, 110°F, 115°F, 120°F,
125°F, 130°F, 135°F o 140°F.

(Para Celsius (°C))
37°C, 38°C, 39°C, 40°C, 41°C, 42°C,
43°C, 44°C, 45°C, 46°C, 47°C, 48°C,
50°C, 55°C o 60°C.

4 Aprete el botón Encendido cuando siga usando la unidad tal como está. De otra forma, deje que la unidad repose por 30 seg.

Evitar daños por congelamiento -1

AVISO

- * La unidad puede dañarse debido a la existencia de agua helada dentro del dispositivo y de los caños, incluso en ambientes cálidos. Asegúrese de leer las medidas apropiadas a continuación.
- * La garantía no cubre daños causados por congelamiento .

El congelamiento se evita automáticamente dentro del dispositivo por medio del calentador para la prevención de congelamiento.

No puede evitarse el congelamiento cuando el enchufe está desconectado. No desconecte el enchufe de la pared.

El congelamiento se evitará sin importar si el interruptor está en Encendido o Apagado.

- * Cuando el funcionamiento es normal, el congelamiento se evita automáticamente dentro del dispositivo, a menos que la temperatura exterior sin viento esté debajo de los -30°F (-35°C).
 - Cuando el aire de combustión viene de adentro, la temperatura de la habitación debe ser mayor a 32°F (0°C) para evitar el congelamiento y el ambiente no debe tener presión negativa.
- * El calentador para la prevención de congelamiento no evitará que se congelen las cañerías externas a la unidad. Proteja esos caños con aislante, cinta térmica o calentadores eléctricos, solenoides o cobertores. Si sigue habiendo riesgo de congelamiento, contacte al representante de Electrolux más cercano.

En temperaturas extremadamente frías*, tome las siguientes medidas.

Temperaturas exteriores incluyendo el factor del viento helado menor a -30°F (-35°C).

- Cuando el aire de combustión viene de adentro, la temperatura de la habitación debe ser mayor a 32°F (0°C) para evitar el congelamiento y el ambiente no debe tener presión negativa.

Este método puede proteger no solo el calentador, sino también el suministro de agua, la tuberías de agua y los mezcladores.

1. Apague la electricidad.
2. Cierre la válvula de suministro de gas.
3. Abra la canilla de agua caliente y deje que un pequeño chorro de agua caliente salga. (0.1 galones (400cc)/minuto o alrededor de 0.2" (4mm) de grosor).
 - * Si hay un mezclador, ajústelo en el nivel más alto.
 - * Cuando una unidades múltiples, descargue una cantidad de agua equivalente a (0.1 galones (400cc)/minuto por unidad).
4. En ocasiones el flujo puede volverse inestable.
 - 30 minutos más tarde controle el flujo.
 - * En general, no se recomienda dejar correr agua por la unidad cuando esté apagada (p. 6), pero en este caso es más importante evitar el congelamiento.



- * Recuerde ajustar los mezcladores y canillas a los niveles originales antes de volver a usar la unidad para evitar quemaduras:
- * Si sigue habiendo riesgo de que la unidad se congele, vacíe la unidad como se muestre en las páginas 19, 20.

Si el agua no corre porque se congeló

1. Cierre la válvula de gas y agua.
2. Apague el botón de la electricidad.
3. De vez en cuando, abra las válvulas de suministro de agua para controlar si el agua corre.
4. Cuando el agua vuelva a correr, controle si hay goteras en el equipo y en la cañería antes de usar.

Si el calentador o la cañería se congelaron, no use el calentador, puede dañarse.

Evitar daños por congelamiento-2

Para EN18WI30LS, EP18WI30LS

Si el calefón no será usado por un lapso de tiempo prolongado, elimine el agua.

Elimine el agua de la siguiente forma:

AVISO



Alta temperatura

Para evitar quemaduras, espere hasta que el equipo se haya enfriado para eliminar el agua. El electrodoméstico seguirá caliente después de apagarse.

Vacíe el agua en un balde para evitar daños por agua.

Vaciado manual

1 Cierre la válvula de gas.

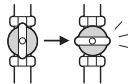

2 Apague el botón de la electricidad.



3 Desconecte la electricidad que se suministra a la unidad.
No tocar con las manos mojadas.

4 Cierre la válvula de suministro de agua.

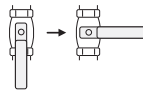

5 Abra completamente todas las canillas de agua caliente.

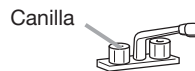

6 Gire el tapón de drenaje a la izquierda para abrir y luego retire. Deje que el agua salga de la unidad por lo menos por 10 minutos.

7 Controle que el agua se haya eliminado completamente. Cuando se haya vaciado, reemplace todos los tapones de drenaje y cierre las canillas de agua caliente.



Tapones de desagüe

Los tapones de drenaje pueden no estar visibles si el aislante está instalado alrededor de la cañería.

Evitar daños por congelamiento-3

Para EN19WI30LS, EP19WI30LS

Si no se usará el calefón por un lapso de tiempo largo, elimine el agua.

Elimine el agua de la siguiente forma:

AVISO







Alta temperatura

Para evitar quemaduras, espere hasta que el equipo se enfríe para eliminar el agua. El electrodoméstico seguirá caliente después de apagarse.

Vacíe el agua en un balde para evitar daños por agua.

Drenar usando el control remoto

- 1** (1) Gire la posición del botón encendido/apagado a "Apagado".

- (2) Presione el botón de la alarma de medición de flujo hasta que escuche un sonido. La temperatura máxima destellará.
 (Ej. 120°F)
- (3) Presione el botón de la alarma del medidor de flujo nuevamente.

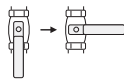
- (4) Presione el botón de ajuste marcado como "A". La pantalla cambiará de "°F" a "°C" luego de que el botón haya sido apretado.

- 2** Cierre la válvula de suministro de agua.



- 3** Abra completamente todas las canillas de agua caliente.



- 4** Abra todos los tapones de drenaje y elimine el agua de la unidad.

- 5** Cuando el agua se haya vaciado completamente, reemplace todos los tapones de drenaje y cierre las canillas de agua caliente.

- 6** Cierre la válvula de gas y desconecte la energía eléctrica suministrada a la unidad.

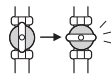

No tocar con las manos mojadas.

Vaciado manual

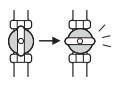
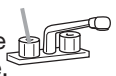
- 1** Cierre la válvula de gas.

- 2** (1) Gire la posición del botón encendido/apagado a "Encendido". Canilla
 (2) Gire y deje abiertas las canillas de agua caliente por más de 2 minutos y cierre.

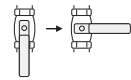
 * Si se utilizan unidades múltiples, drene por dos minutos cada unidad.
 * En el control remoto puede aparecer un Código de error 11. No es un malfuncionamiento de la unidad. No gire la posición del botón encendido/apagado a apagado.

- 3** Cierre el suministro de agua y desconecte la energía eléctrica suministrada a la unidad.

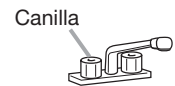

No tocar con las manos mojadas.

- 4** Abra completamente todas las canillas de agua caliente.



- 5** Abra todos los tapones de drenaje y elimine el agua de la unidad.

- 6** Cuando el agua se haya vaciado completamente, reemplace todos los tapones de drenaje y cierre las canillas de agua caliente.

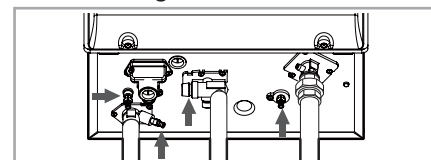

Tapones de desagüe

Los tapones de drenaje pueden no estar visibles si el aislante está instalado alrededor de la cañería.

Vuelva a prender la unidad

1. Controle que todos los tapones de drenaje estén en su lugar.
2. Controle que todas las canillas de agua caliente estén cerradas.
3. Siga los procedimientos de la p. 11 "Funcionamiento inicial", pasos del 1 al 4.
4. Asegúrese de que el área alrededor del electrodoméstico esté bien ventilada; abra una ventana o puerta si es necesario. Luego ponga la unidad en funcionamiento y verifique que la condensación salga de la cañería de drenaje.

(Durante el funcionamiento normal del calefón, la condensación comenzará a salir de la cañería de drenaje dentro de los primeros 15 minutos. Sin embargo, dependiendo de la estación y/o condiciones del sitio de instalación, puede tardar más).

*Si no aparece agua en la salida del desagüe, un técnico calificado debe limpiar la línea de condensado.

PELIGRO



Asegúrese de hacer.

Si el calefón pasó mucho tiempo sin uso, asegúrese de llenar el sifón de condensación con agua.

Eso se hará para evitar que los gases de combustión ingresen a la propiedad.

Si no llena el sifón de condensación pueden ocasionarse lesiones severas o la muerte.

(Siguiendo el paso 4 como se describe arriba, los sifones de condensado se llenarán automáticamente con agua).

Mantenimiento regular

Inspección periódica

AVISO

Asegúrese de
hacer.

Para evitar quemaduras, apague y espere hasta que el equipo esté frío antes de hacer el mantenimiento.

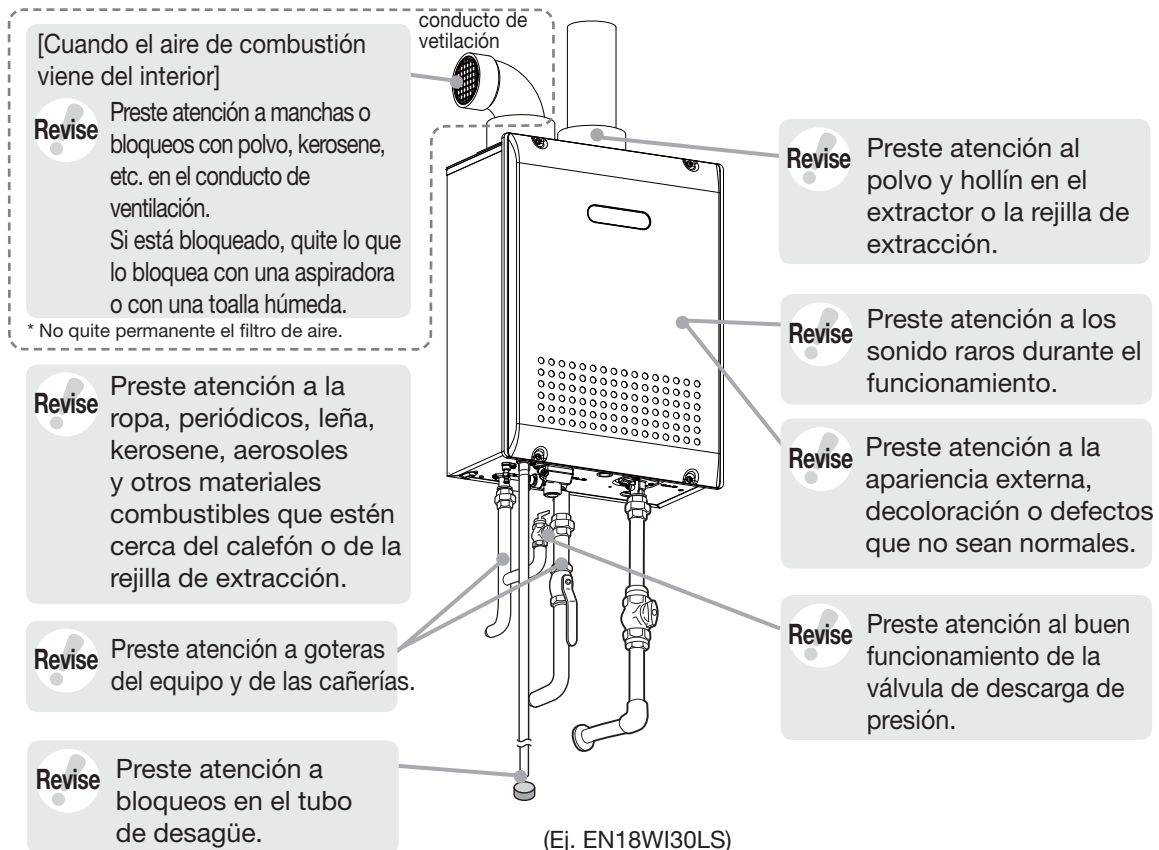

Mantenimiento periódico

Equipo

Limpie la superficie externa con un trapo húmedo, luego seque la superficie. Use un detergente neutro para limpiar cualquier mancha.

Si instala un neutralizador de condensación, necesitará reemplazar el agente neutralizador periódicamente. Vea las instrucciones que vienen con el neutralizador para ver los intervalos sugeridos de reemplazo.

Control remoto

Limpie la superficie con un trapo húmedo.

- No use benceno ni detergentes a base de grasa o aceite para limpiar el control remoto; Pueden ocasionar una deformación.
- El control remoto es resistente al agua pero no a prueba de agua. Manténgalo lo más seco posible.

Mantenimiento periódico

Válvula de desagüe (con Filtro de agua)

Si la válvula de desagüe (con filtro de agua) está cubierta de desechos, puede que el agua caliente no fluya con facilidad o que salga agua fría de la unidad. Controle y limpie el filtro como se explica abajo.

* **Para evitar quemaduras, espere hasta que el equipo se enfríe para eliminar el agua.**

El electrodoméstico seguirá caliente después de apagarse.

1. Cierre la válvula de suministro de agua.
2. Abra todas las canillas de agua caliente.
3. Prepare un balde y quite los tapones de carga y descarga (para EN18WI30LS y EP18WI30LS, alrededor de 0,4 galones (1.4L) se eliminarán. Para EN19WI30LS y EP19WI30LS, se descargarán 0,45 galones (1,7L) sroximadamente.)
4. Saque la válvula de desagüe (con filtro de agua) del tubo de entrada. (Ver ilustración a la derecha).
5. Limpie la válvula de desagüe (con filtro de agua) bajo el agua con un cepillo.
6. Reemplace la válvula de desagüe (con filtro de agua) y cierre los tapones de drenaje. (Tenga cuidado de no perder la empaquetadura).
7. Cierre todas las canillas de agua caliente.
8. Abra la válvula de suministro de agua y controle que no haya goteras en los tapones de desagüe o en las válvulas de desagüe (con filtro de agua).

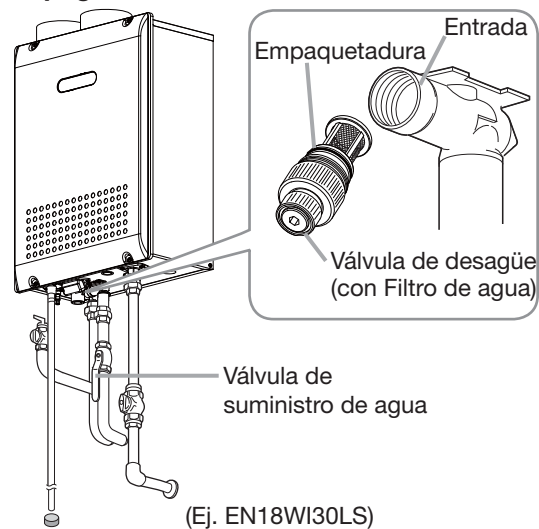

Mantenimiento opcional

Válvulas de aislamiento

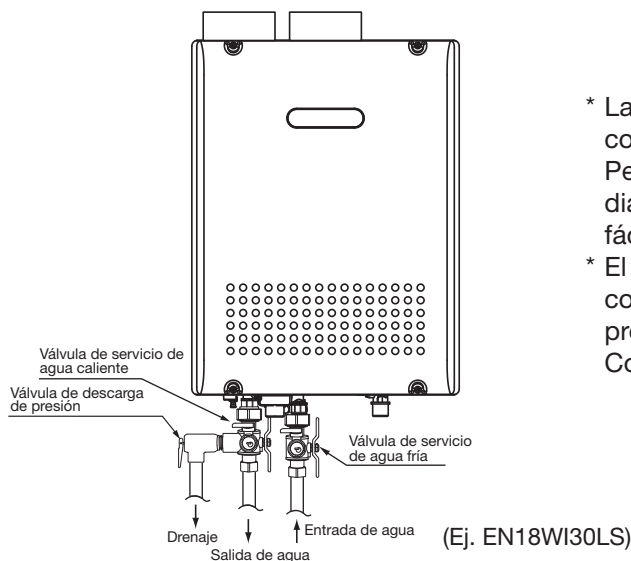

* La válvulas de aislamiento pueden comprarse como accesorios de Electrolux. Permiten hacer todas las pruebas de diagnóstico y descargar el sistema fácilmente.

* El equipo incluye dos válvulas de aislamiento completas y una válvula de descarga de presión para el lado caliente. Contacte a Electrolux para más información.

Resolución de problemas-1

Funcionamiento inicial

La unidad no se enciende cuando corre el agua..	<ul style="list-style-type: none">• Controle que las instalaciones no estén invertidas ni los caños cruzados.• Controle el filtro de la válvula de drenaje. (→ p.23)
La unidad intenta encenderse pero no puede.	<ul style="list-style-type: none">• Reinicie la unidad e intente de nuevo. Puede haber aire en el conducto de gas.• Pida a un profesional que controle la presión del suministro de gas.

Temperatura

No hay agua caliente cuando se abre una canilla.	<ul style="list-style-type: none">• ¿Las válvulas de gas y agua están completamente abiertas?• ¿Se cortó el suministro de agua?• ¿La canilla de agua caliente está suficientemente abierta?• ¿El medidor de gas corta el gas? (¿Puede usar otros dispositivos a gas como una cocina?)• (En caso de presión baja) ¿Hay suficiente gas en el tanque? (¿Puede usar otros dispositivos a gas como una cocina?)• ¿El filtro de la válvula de drenaje está tapado? (→ p.23)• ¿Está encendido?
No hay agua cuando se abre una canilla.	<ul style="list-style-type: none">• ¿Se cortó el suministro de agua?• ¿Se congeló el calentador?
El agua caliente no está a la temperatura correcta.	<ul style="list-style-type: none">• ¿La canilla de agua caliente está suficientemente abierta?
El agua tarda en calentarse cuando abre la canilla de agua caliente.	<ul style="list-style-type: none">• ¿Le dio tiempo suficiente al agua fría para que se eliminara de los caños?
El agua está demasiado caliente.	<ul style="list-style-type: none">• ¿Las válvulas de gas y agua están completamente abiertas?• ¿El ajuste de la temperatura del agua es apropiado? (→ p.12 y p.13)• Si la temperatura del agua del suministro es alta, es posible que la temperatura del agua sea mayor que la temperatura ajustada en el control remoto.• Si solo se usa un poco de agua caliente, es posible que la temperatura del agua sea mayor que la temperatura ajustada en el control remoto.
El agua no está suficientemente caliente.	<ul style="list-style-type: none">• ¿Las válvulas de gas y agua están completamente abiertas?• ¿El ajuste de la temperatura del agua es apropiado? (→ p.12 y p.13)• Si se usa una gran cantidad de agua caliente, es posible que la temperatura del agua sea menor que la temperatura ajustada en el control remoto. Disminuya la cantidad de agua caliente que pasa por la unidad y la temperatura se estabilizará.

<p>Cuando se abre solo una canilla el agua sale fría.</p>	<ul style="list-style-type: none"> • La unidad no calentará el agua si el flujo es menor a 0.5 galones (2L) por minuto. Abra más la canilla o abra otras canillas para que un flujo mayor pase por la unidad, y la unidad comenzará a calentar nuevamente.
<p>Cambios en la temperatura del agua caliente.</p>	<ul style="list-style-type: none"> • Ajuste la temperatura del agua de 115°F a 120°F o 48°C (118°F) a 50°C (122°F). Eso le permitirá usar un flujo de agua caliente mayor alcanzando los requerimientos mínimos de flujo de 0.5 GPM (2L/min.). • Limpie los desechos en el filtro del agua. (👉 p.23)
<p>La temperatura ajustada no puede aumentar.</p>	<ul style="list-style-type: none"> • ¿La temperatura máxima del agua es apropiada? (👉 p.17)

Cantidad de agua caliente

<p>La cantidad de agua caliente que sale de una canilla no es constante.</p>	<ul style="list-style-type: none"> • Cuando se usa agua en otras canillas, la cantidad disponible puede disminuir. El mayor flujo disponible en EN18WI30LS, EP18WI30LS es 7.5 GPM (28.2L/min.) a 45SDgrF (25°C) aumento de temperatura. El mayor flujo disponible en EN19WI30LS, EP19WI30LS es 8.4 GPM (32L/min.) a 45°F (25°C) aumento de temperatura. • Los cambios en la presión y otros estados de las cañerías pueden hacer que la temperatura y la presión sea inestable en una canilla, pero debería estabilizarse tras un corto período de tiempo. • Hay algunos grifos de agua que descargan grandes volúmenes de agua caliente al principio, pero luego se estabilizan. • Para mantener la temperatura constante, el cantador limita la cantidad de agua que puede fluir, primero a una pequeña cantidad pero luego la cantidad va en aumento.
<p>La cantidad de agua en la bañera es menor/mayor que la cantidad ajustada.</p>	<ul style="list-style-type: none"> • Si se usa agua caliente en otras canillas mientras se llena la bañera, la bañera no alcanzará el nivel programado. • Si ya hay agua en la bañera, o si se detiene el llenado y vuelve a reiniciarse, el nivel del agua será mayor al programado.
<p>La alarma del medidor de flujo no suena cuando alcanza el nivel de llenado programado.</p>	<ul style="list-style-type: none"> • La alarma del medidor de flujo está programada para sonar cuando el agua caliente se descargue continuamente para alcanzar el volumen de agua programado. Si se usan válvulas mezcladoras, o si se mezcla agua fría con agua caliente, la bañera pasará el nivel de llenado programado en la alarma del medidor de flujo.
<p>La cantidad disponible de agua caliente ha disminuido con el tiempo.</p>	<ul style="list-style-type: none"> • ¿Esta tapado el filtro de agua? (👉 p.23) • Si el agua que se suministra es dura y no fue tratada, se puede formar sarro en el calefón y como consecuencia puede disminuir la cantidad máxima de agua disponible. El sarro puede sacarse del agua vaciando periódicamente la unidad. Para evitar que se forme sarro en el calefón se recomienda que use un suavizador de agua o un inhibidor de sarro.

Resolución de problemas-2

Control remoto

No se prende la luz en el botón encendido.	<ul style="list-style-type: none">• ¿Hubo una falla eléctrica?• ¿Está conectado correctamente?
La temperatura del agua cambia luego de una falla eléctrica o cuando se desconecta la electricidad.	<ul style="list-style-type: none">• Los ajustes de temperatura y la alarma medidora de flujo quizás tengan que ser reiniciadas luego de un corte de electricidad.
El plástico en la superficie del control remoto se rompió, peló o tiene burbujas en el interior.	<ul style="list-style-type: none">• La superficie el control remoto tiene una lámina protectora (para evitar que la superficie se raye, etc) en el momento del envío. La lámina puede quitarse o dejarse como está. Cuando se deja la lámina protectora, las áreas que se tocan frecuentemente pueden romperse o pelarse. De cualquier modo, el control remoto no funcionará mal si entra agua por dichas áreas rotas o peladas. Para arreglar la apariencia de la superficie del control remoto, simplemente quite la lámina protectora.

Sonidos

El ventilador puede escucharse luego de que el funcionamiento se haya detenido. Se puede escuchar un motor cuando se prenda o apague la unidad, cuando se abra o cierre una canilla o cuando la unidad haya estado en funcionamiento por un rato.	<ul style="list-style-type: none">• Ese sonido indica el funcionamiento correcto de dispositivos que fueron diseñados para permitir que la unidad se reinicie más rápidamente y así se garantice la constancia de la temperatura del agua.
El ventilador puede escucharse cuando hace mucho frío afuera.	<ul style="list-style-type: none">• El ventilador puede funcionar para evitar el congelamiento.

Otro

El Calentador deja de funcionar durante la operación.	<ul style="list-style-type: none">• ¿Las válvulas de gas y de agua están completamente abiertas?• ¿Se cortó el suministro de agua?• ¿La canilla de agua caliente está suficientemente abierta?• ¿El medidor de gas corta el gas? (¿Puede usar otros dispositivos a gas como una cocina?)• (En caso de presión baja) ¿Hay suficiente gas en el tanque? (¿Puede usar otros dispositivos a gas como una cocina?)
Sale humo blanco de la rejilla de extracción en un día frío.	<ul style="list-style-type: none">• Eso es normal. El humo blanco es vapor.
El agua caliente sale turbia.	<ul style="list-style-type: none">• Es inofensivo. Aparecen pequeñas burbujas mientras se calienta el aire del agua y se depresuriza rápidamente a presión atmosférica.

<p>El agua sale azul. La bañera/el lavatorio se puso azul.</p>	<ul style="list-style-type: none"> • La aparición del color azul puede ser rastro de la existencia de iones de cobre en el agua y en la acumulación de sarro. Sin embargo, eso no afectará la salud. La coloración de la bañera/lavatorio podrá evitarse si se limpia con frecuencia.
<p>Descargas frecuentes del tubo de desagüe.</p>	<ul style="list-style-type: none"> • Durante el funcionamiento se forma condensación en la unidad y se descarga por el tubo de desagüe.

Calidad del agua

Si el calefón se daña por la mala calidad del agua, dicho daño no será cubierto por la Garantía limitada. Para asegurar la cobertura completa de la garantía, trate o acondicione el agua que excede los niveles máximos que aparecen en esta tabla.

Fuente: EPA National Secondary Drinking Water Regulations (Reglamento nacional secundario de agua potable) (40 CFR Parte 143.3)

Dureza total*	: 200 mg/L (12 gpg) o menos
Aluminio	: 0.05 to 0.2 mg/L o menos
Cloruro	: 250 mg/L o menos
Cobre	: 1 mg/L o menos
Hierro	: 0.3 mg/L o menos
Magnesio	: 0.05 mg/L o menos
pH	: 6.5 - 8.5
Residuos sólidos totales	: 500 mg/L o menos
Cinc	: 5 mg/L o menos
Ion sulfato	: 250 mg/L o menos
Cloro residual	: 4 mg/L o menos

*Límite máximo sugerido por Electrolux.

Controle en el control remoto si hay algún código de error

Si hay algún problema con la unidad, aparecerá un código de error luminoso en el control remoto. Si eso ocurre, tome las medidas apropiadas que se enumeran debajo.

Cuando aparece un código de error, la pantalla y las luces de funcionamiento destellarán al mismo tiempo.

Avisos luminosos

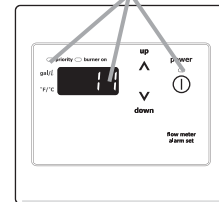

Control remoto

Código de error	Razón	Acción
11	Error en el encendido	Controle que la válvula de gas esté abierta. Aprete el botón de encendido para apagar la unidad, abra una canilla de agua caliente y vuelva a encender la unidad. Si el número no vuelve a aparecer, se ha solucionado el problema.
29	Bloqueo del sifón de condensación o del tubo de drenaje	Controle si el tubo de drenaje está tapado o congelado (→ p.8) Contacte al instalador o al soporte técnico de Electrolux Home Products, Inc para ser asistido.
90	[Cuando el aire de combustión viene del interior] El conducto de ventilación puede estar bloqueado	Limpie el conducto de ventilación. (→ p.21) Si sigue apareciendo el código de error, contacte al representante de Electrolux más cercano.
	Anomalías en la combustión, baja presión del suministro de gas	Pida a un profesional que controle la presión del suministro de gas. Contacte al representante de Electrolux más cercano.
99	Anomalías en la combustión	Contacte al representante de Electrolux más cercano.

Contacte a Electrolux Home Products, Inc. si:

- Aparece otro código de error.
- Se vuelve a indicar un código de error después de seguir las indicaciones enumeradas.
- Tiene más preguntas.

Servicio de seguimiento-1

Para solicitar el servicio

Primero siga las instrucciones de la sección Resolver problemas (p.24 a p.28).
Si el error no se corrige, contacte a Electrolux Home Products, Inc. al 1-888-360-8557.

Necesitaremos saber:

El modelo(ver en la etiqueta de características técnicas)
Ver en la p.4 la ubicación de la etiqueta

Fecha de compra (ver garantía)

Detalles del problema(códigos de error destellantes, etc., ingrese la mayor cantidad de detalles posibles)

Su nombre, dirección y número telefónico

Fecha deseada de visita

Garantía

Por separado se incluye una tarjeta para que registre la garantía, leala cuidadosamente.
Asegúrese de llenar la información sobre el plomero, fecha de compra y otros ítems necesarios antes de enviarla por correo.

Finalizado el período de la garantía, se cobrará cualquier reparación y solo se realizará si se considera que la unidad es reparable.

Período de tiempo de almacenamiento de piezas de repuesto

Electrolux almacenará piezas para reparación y mantenimiento de la unidad por un período de tiempo desde la fecha de instalación de la siguiente manera: doce (12) años para el cambiador de calor y diez (10) años para el resto de las partes.

Reinstalación

Si quiere reinstalar el electrodoméstico en otra ubicación, confirme que en la nueva ubicación estén disponibles los suministros de agua y gas indicados en la etiqueta de características técnicas. Si no está seguro, consulte en su empresa de servicios local.

Servicio de seguimiento-2

Conversión de gas

Si se muda a una región que usa un tipo de gas diferente o si se convierte el suministro local de gas, se necesitará reemplazar el colector de gas y ajustar el electrodoméstico.

Ese trabajo deberá llevarlo a cabo Electrolux o una agencia calificada y tendrá un costo, incluso durante el período de la garantía. El instalador calificado también será responsable de comprar el equipo convertidor de gas directamente al fabricante.

Para más información, contacte a Electrolux Home Products, Inc. al 1-888-360-8557.

ADVERTENCIA

El equipo de conversión de gas debe instalarlo una agencia calificada* siguiendo las instrucciones del fabricante y todos los códigos y requerimientos que apliquen de la autoridad de la jurisdicción. La información que aparece en las instrucciones debe seguirse para minimizar el riesgo de incendio o explosión o para evitar daños a la propiedad, lesiones o la muerte. La agencia calificada será responsable de la correcta instalación de este equipo. La instalación no será correcta ni estará completa hasta que el funcionamiento del equipo de conversión se haya controlado como se especifica en las instrucciones del fabricante que acompañan al equipo.

* Una agencia calificada es una firma, corporación o compañía independiente que, en persona o por medio de un representante, se compromete y se hace responsable de la conexión, utilización, reparación o mantenimiento del equipo de utilización de gas o de los accesorios. Dicha entidad tiene experiencia en el campo, está familiarizada con todas las precauciones necesarias y cumple con todos los requerimientos de la autoridad de la jurisdicción.

Antes de realizar la conversión de gas, verifique que el equipo de conversión de gas sea adecuado al modelo de calefón en la siguiente tabla.

Equipo conversor	Modelos:	Tipo de conversión
CK-31	EP18WI30LS	Propano a Gas natural
CK-32	EN18WI30LS	Gas natural a Propano
CK-46	EP19WI30LS	Propano a Gas natural
CK-47	EN19WI30LS	Gas natural a Propano

Las siguientes partes vienen con el equipo de conversión. Estas piezas reemplazarán a las partes existentes que están instaladas en la unidad. Asegúrese de que una agencia calificada reemplace todas las partes y las instale correctamente.

* Para completar la instalación se necesita un control remoto y un manómetro de gas Electrolux. No proceda si no consigue ese equipo inmediatamente.

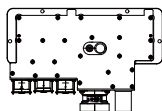

Placa del colector



Arandela

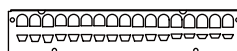

Filtro



Etiqueta del equipo conversor

Una vez que se hayan reemplazado en la unidad las partes necesarias, el control remoto se usará para ajustar las configuraciones del calefón para usarlo con el tipo de gas adecuado.

Las válvulas de presión de gas, tanto en la instalación de entrada de suministro de gas y en la entrada del conversor son verificadas por el instalador. Para asegurar un funcionamiento seguro y eficiente se harán los ajustes necesarios.

Una vez que eso se haya completado, se hará una última revisión de fuga de gas para confirmar que todas las partes se hayan instalado de forma segura.

Si siente olor a gas en cualquier momento después de la instalación, apague el calefón y contacte inmediatamente a su proveedor de gas.

Especificaciones-1

- Las especificaciones pueden cambiar sin aviso previo.
- La capacidad puede diferir ligeramente dependiendo de la presión del agua, el suministro de agua, las condiciones de las cañerías y la temperatura del agua.

Especificaciones

Artículo		Especificaciones	
Nombre del modelo		EN18WI30LS	EP18WI30LS
Tipo	Instalación	Montaje en pared interior	
	Ingreso/salida de aire	Ventilación eléctrica	
Encendido		Encendido directo	
Presión de funcionamiento		15-150 psi	
Tasa de flujo mínima		0.5 GPM (2 L/min.)	
Dimensiones (alto) x (ancho) x (profundidad)		24.4" (619mm) x 18.4" (468mm) x 9.4" (240mm)	
Peso		58 lbs.	
Capacidad de retención de agua		0.5 Galón (1.8L)	
Tamaños de la conexión	Ingreso de agua	3/4"	
	Salida de agua caliente	3/4"	
	Ingreso de gas	3/4"	
	Drenaje condensado	1/2" Roscado	
Suministro de energía	Fuente	120 VAC (60Hz)	
	Consumo	73W	78W
		Prevención de congelamiento 213W	
Materiales	Revestimiento	Acero inoxidable / Placa de acero cincado	
	Conducto	PVC	
	Cambiador primario de calor	Plancha de cobre, Tubería de cobre	
	Cambiador secundario de calor	Plancha de acero inoxidable / Tubería de acero inoxidable	
Dispositivos de seguridad		Varilla de seguridad, fusible térmico, dispositivo de protección contra rayos, (ZNR), dispositivo de prevención contra recalentamiento, dispositivo de prevención contra congelamiento, detector de rotación del ventilador	
Accesorios		Control remoto, Cable de control remoto, Tornillos de anclaje	

Funcionamiento

Artículo		Rendimiento máximo	Rendimiento mínimo
Gas Consumo	GN	180,000 btuh	16,000 btuh
	GLP	180,000 btuh	16,000 btuh
Capacidad máxima de agua caliente	45 °F (25 °C) aumento	7.5 GPM (28.2 L/min.)	
Rango de capacidad		0.5 GPM (2 L/min.)	
Ajuste de temperatura	Modo °F:	100-140 °F (En intervalos de 5 °F) (9 Opciones)	
	Modo °C:	37-48 °C (En intervalos de 1 °C), 50,55,60 °C (En intervalos de 5 °C) (15 Opciones)	
Opciones de temperatura por defecto		120 °F (50 °C), 130 °F (55 °C), 140 °F (60 °C) (Originalmente 120 °F (50 °C))	

Especificaciones-2

- Las especificaciones pueden cambiar sin aviso previo.
- La capacidad puede diferir ligeramente dependiendo de la presión del agua, el suministro de agua, las condiciones de las cañerías y la temperatura del agua.

Especificaciones

Artículo		Especificaciones	
Nombre del modelo		EN19WI30LS	EP19WI30LS
Tipo	Instalación	Montaje en pared interior	
	Ingreso/salida de aire	Ventilación eléctrica	
Encendido		Encendido directo	
Presión de funcionamiento		15-150 psi	
Tasa de flujo mínima		0.5 GPM (2 L/min.)	
Dimensiones (alto) x (ancho) x (profundidad)		24.4" (619mm) x 18.4" (468mm) x 9.4" (240mm)	
Peso		68 lbs.	
Capacidad de retención de agua		0.5 Galones (1.8L)	
Tamaño de la conexión	Ingreso de agua	NPT 3/4"	
	Salida de agua caliente	NPT 3/4"	
	Ingreso de gas	NPT 3/4"	
	Drenaje condensado	1/2" Roscado	
Suministro de energía	Fuente	120 VAC (60Hz)	
	Consumo	81W	83W
		Prevención de congelamiento 223W	
Materiales	Revestimiento	Acero inoxidable / Placa de acero cincado	
	Conducto	PVC	
	Cambiador primario de calor	Plancha de cobre, Tubería de cobre	
	Cambiador secundario de calor	Plancha de acero inoxidable / Tubería de acero inoxidable	
Dispositivos de seguridad		Varilla de seguridad, fusible térmico, dispositivo de protección contra rayos, (ZNR), dispositivo de prevención contra recalentamiento, dispositivo de prevención contra congelamiento, detector de rotación del ventilador	
Accesorios		Control remoto, Cable de control remoto, Tornillos de anclaje	

Funcionamiento

Artículo		Rendimiento máximo	Rendimiento mínimo
Gas	GN	199,900 btuh	16,000 btuh
	GLP	199,900 btuh	16,000 btuh
Consumo	45 °F (25 °C) aumento	8.4 GPM (32 L/min.)	
Rango de capacidad		0.5-11.1 GPM (2-42 L/min.)	
Ajustes de temperatura	Modo °F:	100-140°F (En intervalos de 5 °F) (9 Opciones)	
	Modo °C:	37-48 °C (En intervalos de 1 °C), 50,55,60 °C (En intervalos de 5 °C) (15 Opciones)	
Opciones de temperatura por defecto		120 °F (50 °C), 135 °F (57 °C), 140 °F (60 °C) (Originalmente 120 °F (50 °C))	

Electrolux Home Products, Inc.

Garantía Limitada

Calentadores de agua caliente sin depósito

Conforme a los términos y condiciones establecidos en esta Garantía Limitada (esta "Garantía"), Electrolux Home Products, Inc. ("Electrolux") garantiza por este medio al comprador original del producto, en el lugar originalmente instalado, (el "Propietario") que el calentador de agua a gas incluido (el "Producto") está libre de defectos en cuanto a materiales y fabricación. Estas no son garantías expresas que no sean aquellas incluidas en esta Garantía, y todas las declaraciones o afirmaciones realizadas por Electrolux o cualquier otra persona eran únicamente a modo ilustrativo. Ningún agente, empleado o representante de Electrolux tiene la autoridad para vincular a Electrolux con cualquier afirmación, declaración o garantía relacionada con el Producto, y a menos que una afirmación, declaración o garantía realizada por un agente, empleado o representante esté específicamente incluida en esta Garantía, no será aplicable por el Propietario.

Condiciones Requeridas

- 1) El Propietario debe proporcionar prueba de compra y completar la Tarjeta de Garantía/Registro de Producto ("Tarjeta de Registro") incluida en la documentación proporcionada o puede registrarla en línea ingresando a electroluxappliances.com o llamando al 1-888-360-8557.
- 2) El Producto debe ser instalado por un Instalador Autorizado de Electrolux, de acuerdo con los materiales publicados de Electrolux proporcionados con el Producto, y de acuerdo con todos los códigos de plomería, gas y/o eléctricos locales.
- 3) El Propietario debe utilizar el Producto de acuerdo con las instrucciones del Manual de Instalación y la Guía de Uso y Cuidado, los cuales están incluidos con el Producto.

Período de Garantía Limitada

Electrolux le extiende esta Garantía al Propietario. Esta Garantía entra en vigencia en la fecha de instalación del Producto por parte de un Instalador Autorizado de Electrolux o 30 días después de la fecha de compra, lo que ocurra primero, y tiene vigencia hasta el aniversario específico de dicha fecha, de la siguiente manera:

- 1) Garantía Limitada por un año con mano de obra¹ autorizada y reemplazo de piezas defectuosas.
- 2) Garantía Limitada adicional por cuatro años con reemplazo de piezas defectuosas (del 2° al 5° año) que no sea el intercambiador de calor. Mano de obra no incluida.
- 3) Garantía Limitada adicional por once años² con reemplazo del intercambiador de calor (del 2° al 12° año) cuando el Producto se utiliza en una sola vivienda familiar. Mano de obra no incluida.
- 4) Garantía Limitada adicional por once años² con reemplazo del intercambiador de calor (del 2° al 12° año) cuando el Producto se utiliza en una sola vivienda familiar en conjunto con el sistema de recirculación del regulador³ instalado de acuerdo con el Manual de Instalación. Mano de obra no incluida.
- 5) Garantía Limitada adicional por dos años con reemplazo del intercambiador de calor (del 2° al 3° año) cuando el Producto se utiliza para consumo comercial, si se utiliza en otro lugar que no sea una sola vivienda familiar, o si el Producto se suministra con agua precalentada o recirculada. Mano de obra no incluida.

¹ La mano de obra se pagará a un Representante de Servicio Autorizado de Electrolux por reparaciones de garantía autorizadas.

² Un total de doce años (del 1° al 12° año) o 6.500 horas de funcionamiento (de consumo) según registre el calentador de agua, lo que ocurra primero.

³ Un aquastat es el requisito mínimo de control de la bomba para poder mantener la garantía de recirculación completa. Los sistemas de punto de utilización o recirculación "a demanda" que están termalmente controlados (es decir: aquastat) también clasifican como sistemas controlados.

Exclusiones

Consulte el Manual de Instalación y la Guía de Uso y Cuidado suministrados con su nuevo producto Electrolux. Esta Garantía puede anularse e invalidarse si se determina que alguno de los siguientes casos es un factor contribuyente con la falla del Producto bajo esta Garantía.

- 1) Abuso, negligencia, uso indebido o aplicación incorrecta.
- 2) Procedimientos de mantenimiento incorrectos, peligrosos o destructivos.
- 3) Daños causados por servicios realizados por otros proveedores de servicios que no sea Electrolux o sus proveedores de servicios autorizados.
- 4) Utilización en conjunto con un dispositivo no autorizado.
- 5) Instalación en un entorno que sea corrosivo o de otro modo destructivo para el producto, ya sea en el interior o al aire libre.
- 6) Presión de gas o agua incorrecta.
- 7) Tamaño incorrecto para la aplicación.
- 8) Utilización con un tipo de gas incorrecto.
- 9) Producto con números de serie originales que han sido eliminados o alterados y no pueden determinarse fácilmente.
- 10) Daño como resultado de un congelamiento dentro de la unidad o cañería circundante.
- 11) Daño como resultado del uso con agua no potable, agua de pozo no tratada o escasamente tratada o agua con altos niveles de PH o niveles de dureza con un exceso de 12 granos por galón (200mg/L). Consulte la sección "Calidad del Agua" de la Guía de Uso y Cuidado" para obtener más información.
- 12) Llamadas de servicio que no involucran un funcionamiento defectuoso o defecto en la fabricación o los materiales. El cliente pagará por dichas llamadas de servicio.
- 13) Sucesos de fuerza mayor que incluyen, entre otros; incendios, inundaciones o fenómenos naturales.

(Seguido)

(Seguido)

En caso de un defecto, funcionamiento defectuoso o falla reconocida por Electrolux que cumple con esta Garantía y en base a la aprobación de Electrolux de la reclamación de garantía, Electrolux, a su entera y absoluta discreción, resolverá la reclamación de garantía por dicho defecto, funcionamiento defectuoso o falla para cumplir con esta Garantía. Para poder presentar una reclamación bajo esta Garantía, el Propietario debe notificar a Electrolux o su representante autorizado de la falla del Producto para cumplir con esta Garantía.

Bajo esta Garantía, Electrolux sólo proporcionará las piezas de repuesto como se describe en el "Período de Garantía Limitada". El Propietario será responsable de cualquier costo incurrido que incluye los costos de mano de obra⁴ para reparar la unidad, el envío, la entrega y la manipulación de la pieza de repuesto, los costos de permisos o materiales necesarios para la reparación, o aquellos costos adicionales que resulten de un daño externo a la unidad producto de la falla.

NO OBSTANTE CUALQUIER DISPOSICIÓN DE ESTA GARANTÍA QUE INDIQUE LO CONTRARIO, EXCEPTO LAS OBLIGACIONES AFIRMATIVAS DE ELECTROLUX EXPRESAMENTE ESTABLECIDAS EN ESTA GARANTÍA, ELECTROLUX NIEGA CUALQUIER Y TODA GARANTÍA, YA SEA EXPRESA O IMPLÍCITA, EN RELACIÓN CON EL PRODUCTO Y SU FUNCIONALIDAD, RENDIMIENTO, COMERCIALIZACIÓN, IDONEIDAD PARA UN FIN PARTICULAR O DERECHOS DE PROPIEDAD INTELECTUAL. ELECTROLUX NIEGA CUALQUIER OTRA OBLIGACIÓN O RESPONSABILIDAD DE SU PARTE Y NO ASUME NI AUTORIZA A OTRA PERSONA A ASUMIR EN NOMBRE DE ELECTROLUX CUALQUIER OTRA RESPONSABILIDAD EN RELACIÓN CON EL RENDIMIENTO DEL PRODUCTO. ESTA GARANTÍA SÓLO CUBRE LAS PIEZAS DE REPUESTO Y NO CUBRE LA MANO DE OBRA⁴ NI LOS SERVICIOS BAJO NINGUNA CIRCUNSTANCIA.

⁴ La mano de obra se pagará a un Representante de Servicio de Electrolux por reparaciones de garantía autorizadas dentro del primer año de esta Garantía.

Esta Garantía sólo se aplica a los 50 estados de EE. UU. Electrolux no será responsable de cualquier reclamación o demanda en contra de Electrolux por ninguna parte por daños de ningún tipo, que incluyen, entre otros, daños incidentales o indirectos que surjan del asunto de este Acuerdo. Algunos estados no permiten las exclusiones o limitaciones de daños incidentales o indirectos, por lo tanto la limitación o exclusión anterior no se aplicará a su caso. Esta Garantía le otorga derechos legales específicos. También podría tener otros derechos que podrían variar según su estado.

